

EAC

Кресло массажное Smart Jet S

Руководство
пользователя

Благодарим Вас за покупку данного продукта. Перед его использованием внимательно прочитайте это РУКОВОДСТВО ПОЛЬЗОВАТЕЛЯ и обратите особое внимание на меры безопасности для его правильного использования и применения.

Сохраните это РУКОВОДСТВО ПОЛЬЗОВАТЕЛЯ для получения справки в будущем.

▶ СОДЕРЖАНИЕ

МЕРЫ ПРЕДОСТОРОЖНОСТИ.....	2
ФУНКЦИИ.....	4
Внешние компоненты.....	4
Внутренние компоненты.....	4
Блок питания.....	5
Пульт управления.....	6
Инструкция к пульту управления.....	7
Инструкция к меню экрана дисплея.....	9
ПОДГОТОВКА К ИСПОЛЬЗОВАНИЮ.....	14
Установка.....	14
Ввод в эксплуатацию массажного кресла.....	15
Перемещение.....	17
Включение питания.....	17
Расположение.....	18
Защита полового покрытия.....	18
Окружающая среда.....	19
ХРАНЕНИЕ И ОБСЛУЖИВАНИЕ ПРОДУКТА.....	19
УСТРАНЕНИЕ НЕПОЛАДОК.....	21
ТЕХНИЧЕСКИЕ ХАРАКТЕРИСТИКИ.....	22
ГАРАНТИЙНЫЕ ОБЯЗАТЕЛЬСТВА	22

▶ ТЕХНИЧЕСКИЕ ХАРАКТЕРИСТИКИ

Название: Кресло массажное Smart Jet S

Модель: RT5860

Номинальное напряжение: 220–240 В~

Номинальная частота: 50/60 Гц

Номинальная мощность: 160Вт

Класс безопасности: Класс I

▶ ГАРАНТИЙНЫЕ ОБЯЗАТЕЛЬСТВА

Гарантия на массажное кресло действует в течение 12 месяцев со дня покупки.

Гарантия распространяется на неисправности, возникшие по вине производителя.

Гарантийные обязательства не распространяются при механических повреждениях и при наличии признаков ремонта неуполномоченными лицами.

ТР ТС 025/2012

«О безопасности мебельной продукции»

Импортер:

ООО «Торговый Дом «Аскона»
601900, Россия, Владимирская обл., г. Ковров
ул. Комсомольская, 116-г, стр. 25

Производитель: Китай

Дата изготовления:

▶ УСТРАНЕНИЕ НЕПОЛАДОК

№	Проблема	Возможное решение	Причина
1	Звук «Су-Су», звучит как «Та-Та».	Это нормальный звук работающего устройства, либо звук возникает, когда массажные шарики трутся о тканевое покрытие.	Это нормальная работа устройства, обследование не требуется.
2	Аппарат не запускается.	Вилка шнура питания не закреплена в розетке.	Снова вставьте вилку шнура питания в розетку.
		Выключатель питания не включен.	Включите питание.
		Предохранитель массажного кресла перегорел.	Замените на новый с тем же режимом.
3	Воздушная подушка, установленная на подушке сидения, или подставка под ноги не работает.	Проверьте, засорена ли камера шины.	Очистите камеру шины.



Если после применения вышеуказанных мер массажное кресло все еще работает неправильно, обратитесь к местному дистрибьютору для ремонта и технического обслуживания.



Примечание: Не разбирайте продукт самостоятельно, наша компания не несет ответственность за повреждение продукта или травмы людей, вызванных неправильным использованием.

Спасибо за сотрудничество!



▶ МЕРЫ ПРЕДОСТОРОЖНОСТИ

- ▶ Перед началом работы внимательно прочтите раздел «Меры предосторожности» для правильной работы.
- ▶ Меры предосторожности помогут правильно использовать массажное кресло.
- ▶ Чтобы оценить степень опасности и возможных повреждений, в качестве класса инцидента, возникшего в результате неправильного использования, применяется классификация «ПРЕДУПРЕЖДЕНИЕ» и «ВНИМАНИЕ». Следует строго соблюдать требования нижеприведенных разделов:

	ПРЕДУПРЕЖДЕНИЕ	Неправильное использование может привести к травме пользователя или повреждению продукта.
	ВНИМАНИЕ	

	Запрещено. Графическим изображением обозначена соответствующая информация. (Например, рисунок слева означает, что устройство нельзя разбирать).
	Обязательно. Графическим изображением обозначена соответствующая информация. (Например, рисунок слева означает, что штепсельная вилка отсоединена).



ПРЕДУПРЕЖДЕНИЕ

	ОБЯЗАТЕЛЬНО	Мы рекомендуем тем, кто попадает под перечисленные категории, обязательно проконсультироваться у врача перед использованием. Те, кто использует встроенное электронное медицинское оборудование, например, кардиостимулятор и пр. Люди, проходящие лечение и в особенности люди с плохим самочувствием. Пациенты со злокачественными опухолями, пациенты с заболеванием сердца и больные в острой фазе течения болезни. Беременные женщины и период менструации. Люди с остеопорозом или переломом позвоночника. Люди с заболеваниями или повреждением кожи. Если температура тела превышает 38° (лихорадка).
	ЗАПРЕЩЕНО	Люди с ментальными проблемами могут пользоваться креслом только под присмотром. Не позволяйте детям играть на массажном кресле. Массажное кресло не предназначено для одновременного использования несколькими лицами, им можно пользоваться только по одному. Если шнур питания или вилка шнура питания повреждена, немедленно отключите устройство от сети и проконсультируйтесь с авторизованным сервисным инженером для выполнения ремонта или замены. Избегайте повреждения, воздействия, чрезмерного изгиба, сильного натяжения, скручивания или загиба. Несовершеннолетние не могут использовать этот продукт.

▶ МЕРЫ ПРЕДОСТОРОЖНОСТИ

 НЕ РАЗБИРАТЬ	<p>Никто, кроме сервисных специалистов, выбранных нашей компанией, не имеет право разбирать, обслуживать или вносить изменения в это массажное кресло. При возникновении проблемы немедленно обратитесь к местному дилеру.</p>
--	--

ОСТОРОЖНО

 ОБЯЗАТЕЛЬНО	<ul style="list-style-type: none"> • Не используйте массажное кресло непрерывно более 30 минут. • Применяйте для массажа определенной части тела не более 5 минут. • Поставьте массажное кресло на ровную поверхность для использования. • При регулировке подставки под ноги или спинки не прилагайте чрезмерные усилия. • Храните в недоступном для детей и животных месте. • При отсоединении вилки шнура питания держитесь за вилку, не тяните за шнур питания. • Не используйте источник питания вне указанного электрического напряжения, так как это может привести к возгоранию или повреждению массажного кресла. • Перед использованием уберите подушку для спины, чтобы проверить, повреждена ли спинка или обивка; при их повреждении незамедлительно прекратите использование этого массажного кресла, и обратитесь к франчайзеру для ремонта. • Не пользуйтесь пультом управления влажными руками и не кладите тяжелые предметы на пульт управления. • Только для пользователей менее 120 кг. • Не используйте другое терапевтическое оборудование одновременно с массажным креслом. • Если Вы во время эксплуатации чувствуете дискомфорт, немедленно прекратите использование и обратитесь к врачу.
 ЗАПРЕЩЕНО	<ul style="list-style-type: none"> • Во избежание дискомфорта не пользуйтесь массажным креслом сразу после еды. • Запрещено спать на работающем массажном кресле. • Не используйте массажное кресло при алкогольном опьянении или плохом самочувствии. • Если обивка загрязнена, используйте только проверенные высококачественные очистители кожи, не используйте химические очистители, бензин или моющие средства и пр. и не распыляйте на нее пестициды. • Не сидите на спинке, подставке под ноги или подлокотниках, в противном случае вы можете получить травму или повредить аппарат. • Не курите во время использования массажного кресла.
 ОТСОЕДИНИТЬ ВИЛКУ	<ul style="list-style-type: none"> • Перед обслуживанием отсоедините вилку от розетки. Кроме того, не вставляйте и не вынимайте вилку влажными руками, чтобы избежать поражения электрическим током. • Когда массажное кресло не используется, отключите питание и отсоедините вилку от розетки.

▶ ХРАНЕНИЕ И ОБСЛУЖИВАНИЕ ПРОДУКТА

Способ хранения

Сотрите пыль и грязь с продукта после использования, если продукт не будет использоваться в течение длительного времени, накройте продукт чехлом для защиты от пыли (приобретается самостоятельно).

ВНИМАНИЕ

- ▶ Не храните продукт под прямыми солнечными лучами или в местах с высокими температурами. Это может привести к выцветанию обивки.

Напоминание

При ежедневном использовании обратите внимание на следующую неправильную работу устройства:

Имеется запах гари.

При прикосновении к проводу питания включается, при этом оно иногда выключается.

Шнур питания горячий.

Другое необычное поведение устройства.

ВНИМАНИЕ

- ▶ Прекратите использование массажного кресла, чтобы избежать поломок и несчастных случаев, если имеется что-либо из выше перечисленного.
- ▶ Выключите выключатель питания и выньте вилку шнура питания, затем обратитесь к местным дистрибьюторам или в штаб-квартиру компании для ремонта и обслуживания.
- ▶ За исключением всех случаев стандартной работы и обслуживания, указанных выше, любой иной ремонт и обслуживание может производить только авторизованный дилер или сервисный специалист.

▶ ПОДГОТОВКА К ИСПОЛЬЗОВАНИЮ

Окружающая среда



Не храните массажное кресло в местах с повышенной влажностью (например: в ванной) во избежание утечки тока.



Не храните массажное кресло рядом с источниками высоких температур (например: плитой) во избежание пожара или повреждения кожи.

▶ ХРАНЕНИЕ И ОБСЛУЖИВАНИЕ ПРОДУКТА

Обслуживание

- Выжмите хлопчатобумажную ткань, смоченную в нейтральном моющем средстве, прежде чем протереть заднюю крышку, подставки под руки и ноги, камеру шины и некоторые пластиковые детали, затем протрите их снова сухой хлопчатобумажной тряпкой.
- Протрите пульт управления и блок питания сухой тканью.
- Используйте ткань, смоченную в нейтральном моющем средстве, чтобы вытереть подушку для спины и подушку, затем протрите их сухой тканью и оставьте в хорошо проветриваемом помещении для естественного высыхания.



ВНИМАНИЕ

- ▶ Перед обслуживанием обязательно сначала отсоедините вилку источника питания.
- ▶ Не беритесь за вилку мокрыми руками, так как это может привести к поражению электрическим током. При очистке задней крышки будьте осторожны, чтобы моющее средство не попало в блок питания!

▶ ФУНКЦИИ

Внешние компоненты

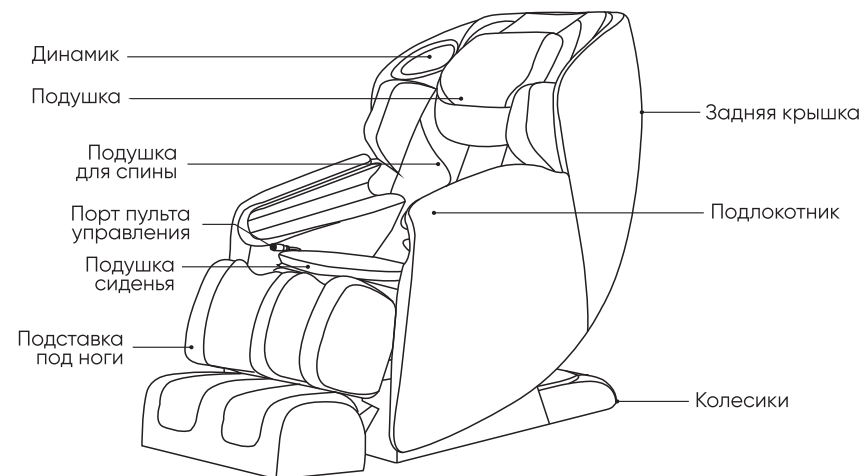

Внутренние компоненты

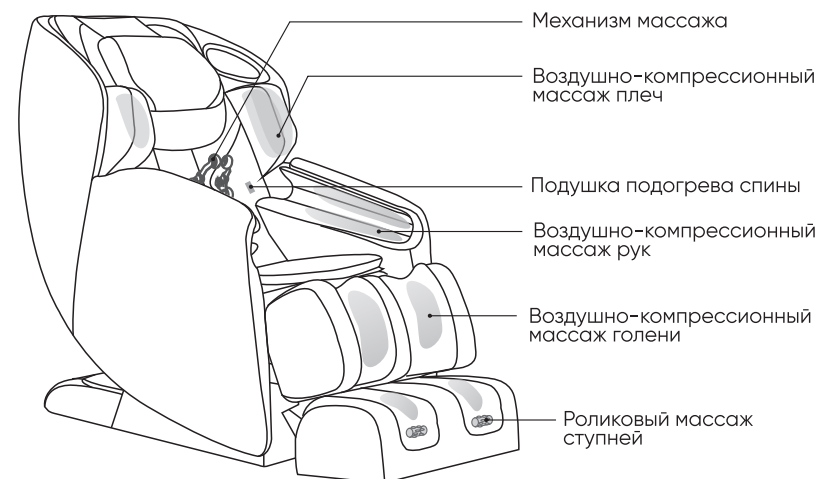

▶ ФУНКЦИИ

Блок питания

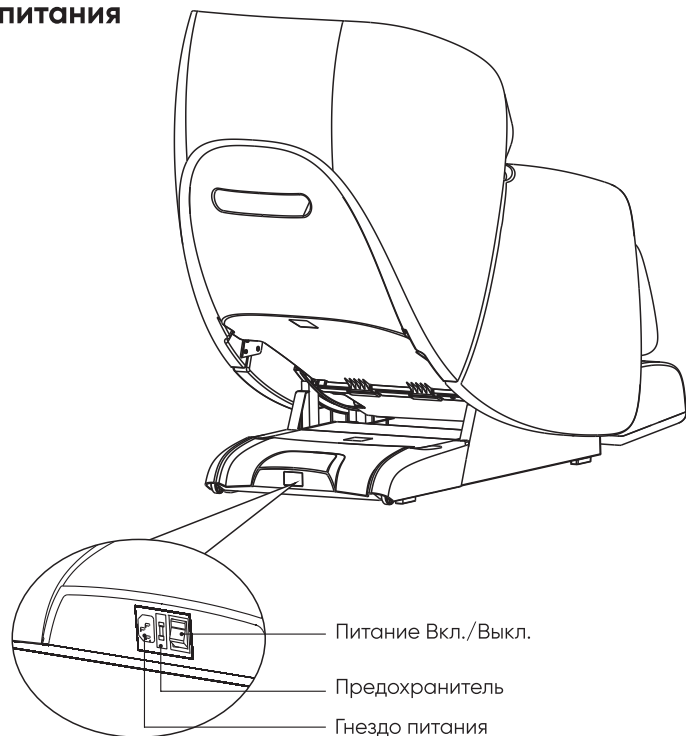

ВНИМАНИЕ

- ▶ Не позволяйте детям играть на кресле, так как из-за коробки блока питания может возникнуть непредвиденная ситуация.
- ▶ Выключайте кресло и отсоедините его от розетки питания после окончания массажа.
- ▶ Не используйте кресло в грозу в дождливую погоду.
- ▶ Выключите кресло и отсоедините его от розетки, если кресло не используется, чтобы дети не могли случайно запустить его.
- ▶ Обеспечьте правильное хранение кресла, если оно не используется в течение длительного времени.

▶ ПОДГОТОВКА К ИСПОЛЬЗОВАНИЮ

Расположение

Безопасное расстояние до массажного кресла.

Убедитесь, что для установки этого продукта имеется достаточно места:

Сзади: минимально 15 см от стены или любых препятствий.

Спереди: минимально 20 см от любых препятствий.

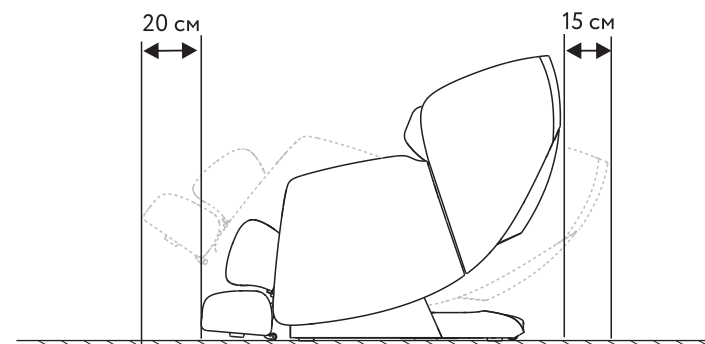

Защита полового покрытия

Поставьте массажное кресло на ковер или другой мягкий настил во избежание любых непредвиденных повреждений пола.

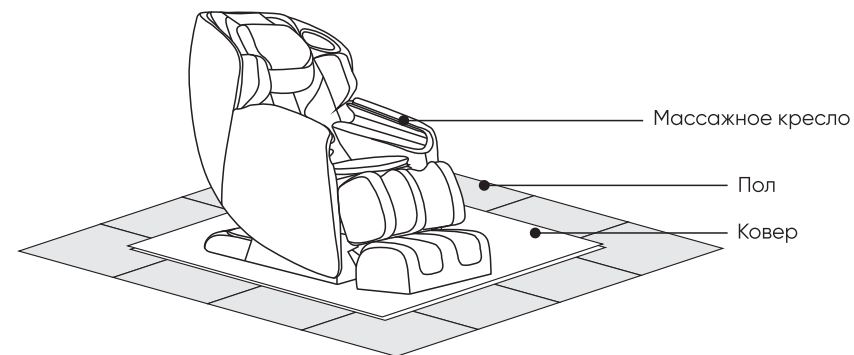

▶ ПОДГОТОВКА К ИСПОЛЬЗОВАНИЮ

Перемещение

Снизу кресло оснащено движущимися роликами.
Поднимите спинку в высшее положение.
Выключите и отключите кресло от сети.
Поднимите переднюю часть кресла, как показано на рисунке (один человек поднимает переднюю часть, удерживая переносный держатель, другой толкает кресло, удерживая верхнюю часть кресла), перемещайте с помощью роликов.

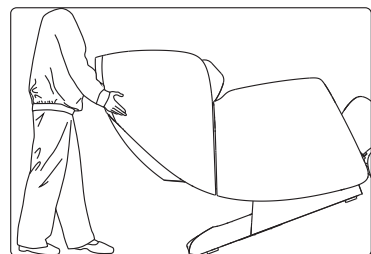

⚠ ВНИМАНИЕ

- ▶ Не двигайте кресло, если на нем кто-то сидит.
- ▶ Не передвигайте кресло за подлокотники, держитесь только за переносный держатель сзади и спереди.

Включение питания

- Вставьте шнур питания в розетку с тремя контактами с хорошим заземлением.
- Включите питание внизу массажного кресла.

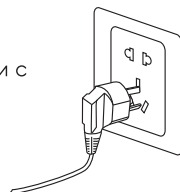

⚠ ВНИМАНИЕ

- ▶ Перед включением кресла убедитесь, что провод питания не поврежден и провода не оголены.
- ▶ Убедитесь, что выключатель питания выключен при подключении кресла к питанию.

▶ ФУНКЦИИ

Пульт управления

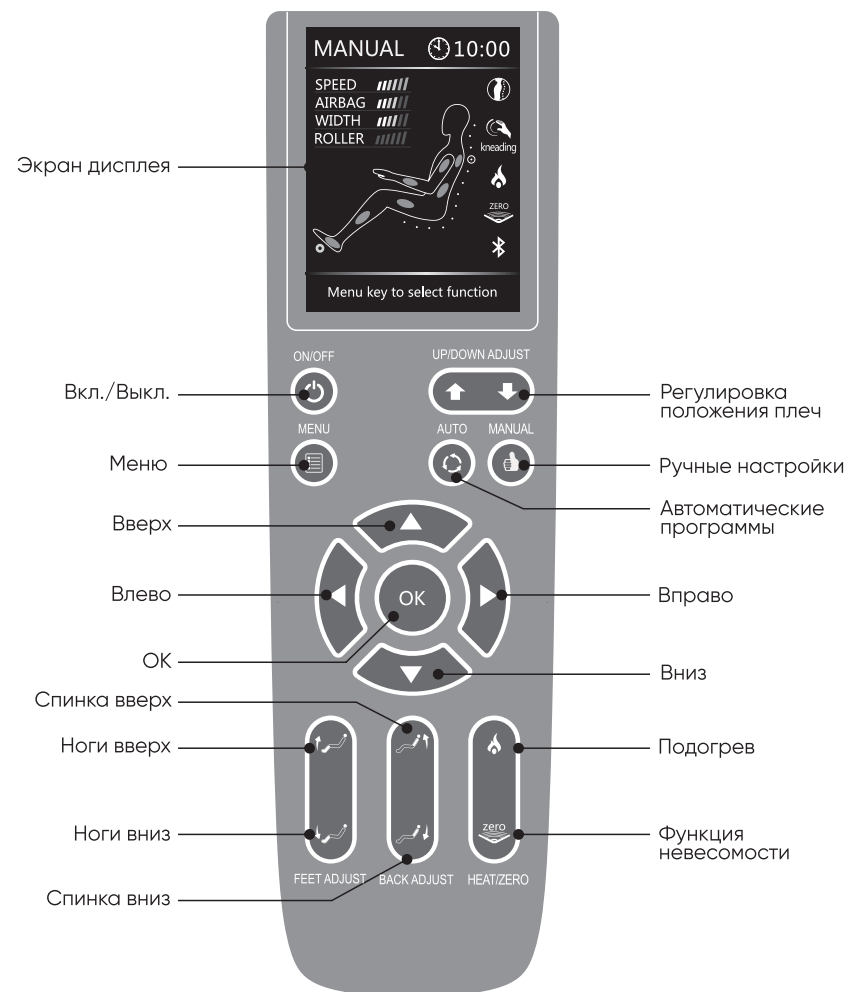

▶ ФУНКЦИИ

Инструкция к пульту управления

Вкл./Выкл.



Если питание включено, нажмите эту кнопку, загорится экран дисплея, затем нажмите вверх/вниз, чтобы выбрать автоматический режим, ручной режим, воздушно-компрессионный массаж, подогрев, роликовый массаж и выберите меню. Нажмите на эту кнопку снова, чтобы выключить все функции. Время работы по умолчанию составляет 20 мин.

Меню



Нажмите на эту кнопку, чтобы выбрать автоматический режим, ручной режим, воздушно-компрессионный массаж, подогрев, роликовый массаж и выберите меню.

Регулировка положения плеч



В ручном и точечном режиме нажмите ВВЕРХ/ВНИЗ, чтобы отрегулировать положение точечного массажа.

Кнопка автоматической программы



- Нажмите на эту кнопку в меню автоматической программы в соответствии с состоянием организма и временем массажа, вы можете выбрать любую из 9 программ: Recovery/Обновляющий; Extend/Растягивающий; Relax/Расслабляющий; Refresh/Освежающий; Upper Avto/Массаж верха; Lower Avto/Массаж низа; Boss Nursing/Интенсивный (Уход для босса); Queen Sliming/Метаболический (Стройность королевы); Soul Spa/СПА массаж.

Кнопка ручной программы



- Нажмите на эту кнопку в меню автоматической программы в соответствии с состоянием организма, вы можете выбрать любой из следующих массажей: Kneading/Разминание; Tapping/Похлопывание; Knocking/Постукивание; Shiatsu/Шиатсу; Sync/Синхронный; Rhythm/Ритмичный. (См. меню экрана для получения сведений).

▶ ПОДГОТОВКА К ИСПОЛЬЗОВАНИЮ

Инструкция по заземлению

Этот продукт необходимо заземлить. При его неисправности или поломке заземление обеспечивает путь наименьшего сопротивления для электрического тока и уменьшает риск поражения электрическим током. Этот продукт оснащен шнуром с заземляющим проводником и заземляющей вилкой. Вилка должна быть вставлена в соответствующую правильно установленную и заземленную розетку в соответствии с местными нормами и правилами.

ОПАСНО! Неправильное подключение заземляющего проводника может привести к поражению электрическим током. Проконсультируйтесь с квалифицированным электриком или специалистом сервисной службы, если у вас есть сомнения по поводу правильного заземления продукта. Не вносите изменения в вилку, поставляемую с продуктом, если он не соответствует розетке. Пригласите квалифицированного электрика для правильной установки розетки. Этот продукт предназначен для использования в цепи номинального напряжения 120В и оснащен заземляющей вилкой, обозначенной на рисунке А. Убедитесь, что продукт подключен к розетке с той же конфигурацией, что и вилка. С этим продуктом нельзя использовать адаптер.

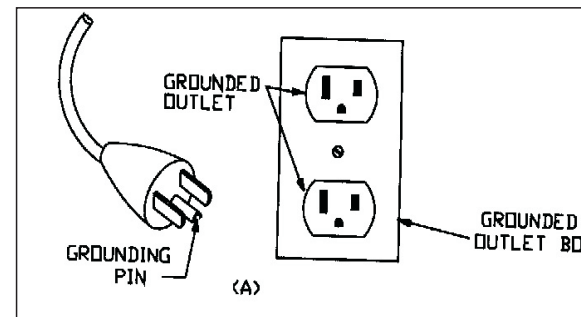

▶ ПОДГОТОВКА К ИСПОЛЬЗОВАНИЮ

- Затем подключите вилку шнура питания к розетке, как показано на рисунке.

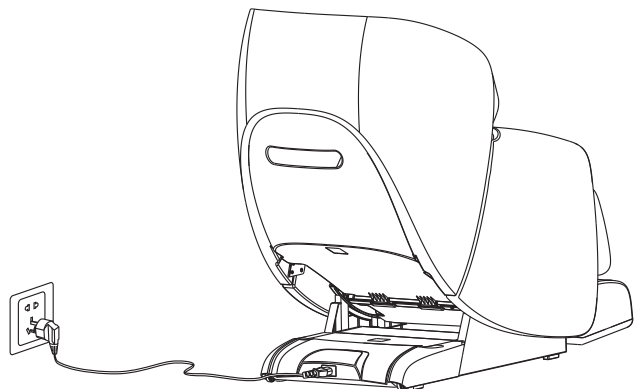

Ввод в эксплуатацию массажного кресла

Перед вводом в эксплуатацию убедитесь, что вокруг кресла достаточно места. Затем используйте пульт управления, чтобы откинуть спинку кресла в крайнее положение, поднимите подставку под ноги в наивысшее положение и выдвиньте в крайнее положение.

Убедитесь, что все функции работают нормально, затем выключите питание кресла, верните в исходное положение. (Как выбрать программу см. «Инструкция к пульту управления» и «Инструкцию к меню экрана дисплея»).

Перед тем, как сесть в кресло:

- Убедитесь, что подставка под ноги установлена правильно.
- Убедитесь, что кресло установлено в исходное положение, если какая-то часть не на своем исходном положении, включите/выключите питание снова, чтобы все части кресла вернулись в исходное положение.

ВНИМАНИЕ

- ▶ Если подставка под ноги поднята, не садитесь в кресло.
- ▶ Подставка под ноги не рассчитана на неожиданные перегрузки, это может привести к повреждению механизма подставки под ноги.
- ▶ Запрещено всем весом вставать на подставку под ноги.

▶ ФУНКЦИИ

Кнопка направления



В меню и автоматическом режиме нажмите вверх, вниз, влево, вправо для выбора указанной функции, затем нажмите «ОК» для подтверждения.

Подогрев



- Нажмите эту кнопку для запуска функции подогрева, загорится обозначение на экране. Нажмите эту кнопку снова, функция подогрева выключится, индикатор на экране выключится.

Функция невесомости

- Нажмите эту кнопку, чтобы включить/выключить функцию невесомости, загорится соответствующая иконка экрана. После регулировки положения спинки и подставки под ноги вручную, функция невесомости отключится.

Ноги вверх



Нажмите эту кнопку, чтобы поднять подставку под ноги в верхнее положение, отпустите эту кнопку для остановки.

Ноги вниз

Нажмите эту кнопку, чтобы опустить подставку под ноги в нижнее положение, отпустите эту кнопку для остановки.

Спинка вверх



Нажмите эту кнопку, чтобы поднять спинку в исходное положение, отпустите эту кнопку для остановки.

Спинка вниз

Нажмите эту кнопку, чтобы опустить спинку в нижнее положение, отпустите эту кнопку для остановки.

▶ ФУНКЦИИ

Инструкция к меню экрана дисплея

Режим Auto

Если электричество подключено, нажмите кнопку питания, включится ЖК-дисплей. Нажмите Auto, чтобы войти в меню автоматических программ. Вы сможете выбрать восстановление сил после спорта, растяжку, отдых и сон, снятие напряжения после работы, шею и плечи, поясницу и позвоночник, уход для босса, стройность королевы или soul spa. (см. изображение меню ниже)

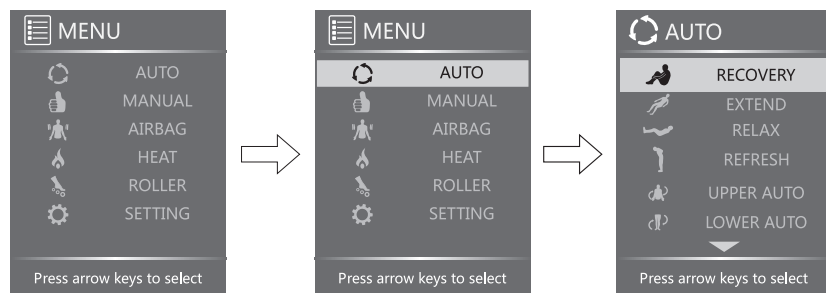

Recovery/Обновляющий: Для тех, кто хочет снять усталость и восстановить силы в конце дня.

Extend/Растягивающий: Для офисных работников и водителей, вынужденных сидеть в течение длительного времени, для растяжки всего тела и восстановления сил.

Relax/Расслабляющий: Для проведения рекреационного массажа рано утром или днем, чтобы зарядить мышцы энергией.

Refresh/Освежающий: Для снятия боли в шее, спине и пояснице в сочетании с полуавтоматическим режимом, эффективное снятие боли при фокусировке массажа.

Upper/Lower auto/Авто верх/низ: Для массажа различных частей тела.

▶ ПОДГОТОВКА К ИСПОЛЬЗОВАНИЮ

Установка

Шаг 1: Выньте все изделия для сборки

Откройте коробку, выньте продукты и коробку с запасными частями. Проверьте целостность запасных частей.

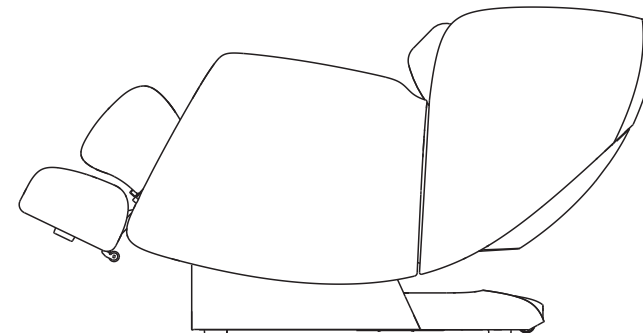

Шаг 2: Подключение пульта ДУ

- Подключите штекер пульта ДУ к разъему для пульта ДУ (обратите внимание на точечное положение вилки и разъема).

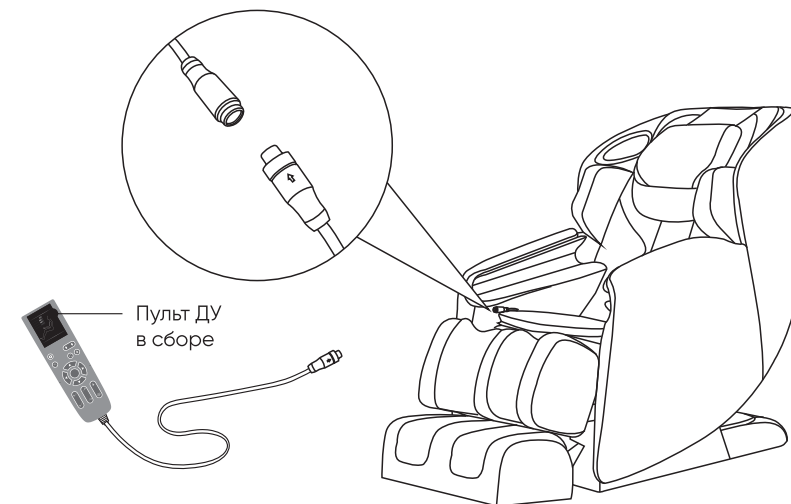

▶ ФУНКЦИИ

LANGUAGE/ЯЗЫК: В меню Setting Language (Язык), нажмите на правую кнопку, затем нажимайте вверх и вниз, чтобы задать CHINESE/Китайский или ENGLISH/Английский.

BLUETOOTH: В меню Setting Bluetooth нажмите вверх и вниз, чтобы выбрать START/Пуск или STOP/Стоп для Bluetooth. Откройте Bluetooth из аудиоустройства, сочетающегося с RT5860 для воспроизведения музыки. Имеется дополнительный кабель ввода аудио для других аудиоустройств рядом с разъемом пульта управления (дополнительно).

Все вышеперечисленные настройки запоминаются даже, если аппарат неожиданно выключился.

Примечание:

В автоматическом и ручном режиме устройство вернется к начальному экрану, как показано на рисунке, через 10 секунд, если операция не выполняется.

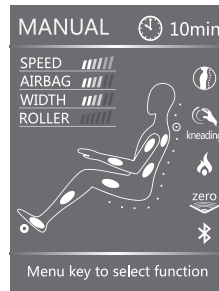

Начальный экран в ручном режиме

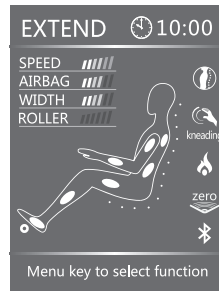

Начальный экран в авторежиме

⚠ ВНИМАНИЕ

- ▶ Во время работы нажмите MENU два раза, устройство незамедлительно вернется к начальному экрану.
- ▶ На начальном экране в ручном или автоматическом режиме нажмите кнопку влево или вправо для регулировки скорости массажных колесиков.
- ▶ Нажмите AUTO, чтобы выбрать автоматическую программу напрямую.

⚠ ВНИМАНИЕ

- ▶ Не разбирайте продукт, чтобы избежать проблем в работе.
- ▶ Не проливайте воду и другие жидкости на пульт управления, чтобы избежать проблем в работе клавиш и появления кода ошибки.
- ▶ Не ставьте тяжелые предметы на пульт управления или кабель питания.

▶ ФУНКЦИИ

Boss nursing/Интенсивный (Уход для босса): Интенсивность массажа выше. Область массажа включает в основном плечи и шею. Этот режим разработан для офисных сотрудников, работающих за столом. Этот режим направлен на облегчение мышечной боли в плечах и шее.

Queen slimming/Метаболический (Стройность королевы): Интенсивность массажа выше; область массажа включает в основном поясницу и спину. Этот режим предназначен для женщин, стремящихся сохранить стройность и улучшить обмен веществ.

Soul Spa/СПА массаж: Этот режим подходит для непродолжительного рекреационного массажа рано утром или днем, заряжает мышцы энергией.

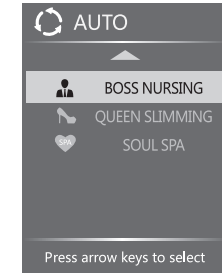

Manual mode/Ручной режим

Нажмите «MENU» и выберите «MANUAL» для запуска ручных программ, используйте кнопки вверх/вниз, чтобы выбрать: режим, часть, ширину и скорость.

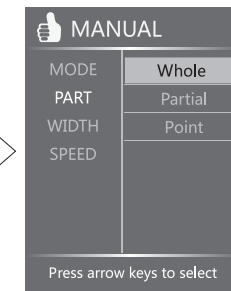
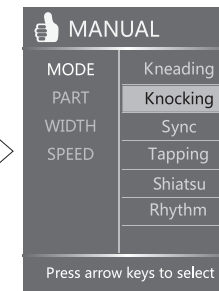
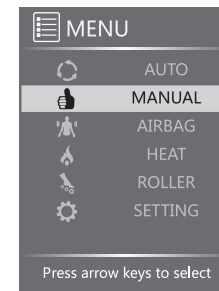

Mode/Режим: Нажмите правую кнопку, затем нажимайте вверх и вниз, чтобы выбрать Kneading/Разминающий, Knocking/Постукивающий, Sync/Синхронизированный, Tapping/ПеркуSSIONный, Shiatsu/Шиацу или RhythmРитмический массаж.

⚠ ВНИМАНИЕ

Параметры Part/Часть, Width/Ширина и Speed/Скорость доступны для настройки только после выбора Режима массажа.

▶ ФУНКЦИИ

Part/Часть: Нажмите правую кнопку, затем нажимайте вверх и вниз, чтобы выбрать общий, частичный или точечный массаж.

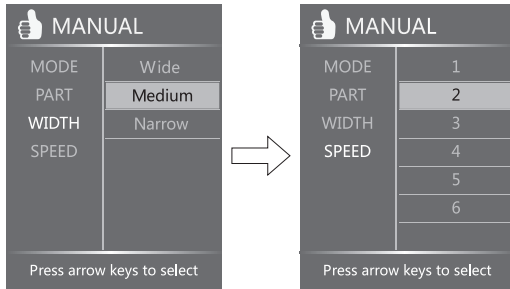

Width/Ширина: Нажмите правую кнопку, затем нажимайте вверх и вниз для выбора Wide (широкий), Medium (Средний), Narrow (узкий) для настройки ширины массажа.

Speed/Скорость: Нажмите на правую кнопку, нажимайте вверх и вниз для выбора уровня скорости массажа от 1 до 6.

Airbag/Подушки (воздушно-компрессионный массаж)

Нажмите «Menu», выберите «Airbag/Подушки», затем нажмите клавишу вверх/вниз, чтобы выбрать Part (Часть) и Force (Интенсивность).

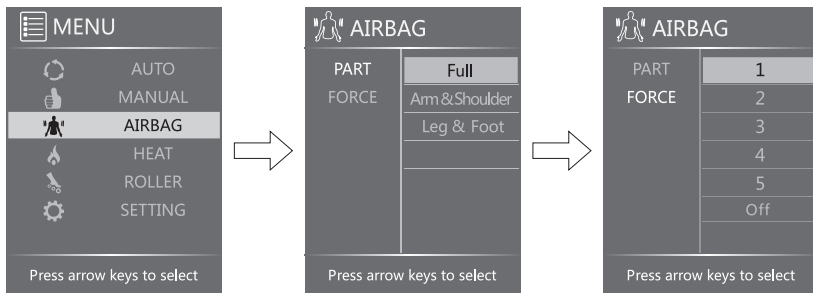

Part/Часть: Нажмите на правую кнопку, нажимайте вверх и вниз для выбора всего тела, рук и плеч, ног и ступней.

Force/Интенсивность: Нажмите на правую кнопку, нажмите вверх и вниз, чтобы выбрать уровень интенсивности воздушного потока 1-5.

▶ ФУНКЦИИ

Heat/Подогрев

Нажмите «Menu», выберите «Heat», затем нажмите вправо для включения (On) или (Off).

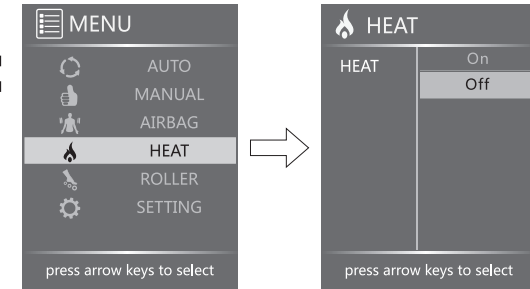

Roller/Массаж стоп

Нажмите «Menu», выберите «ROLLER/массаж стоп», нажимайте вверх и вниз для выбора уровня скорости 1-3 или выкл. (Off)

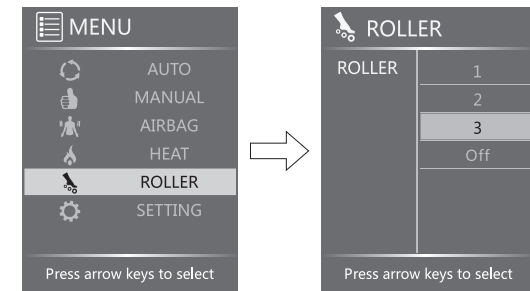

Setting/Настройка

Нажмите «Menu», выберите «Setting (Настройка), нажимайте вверх и вниз для установки времени, языка или Bluetooth.

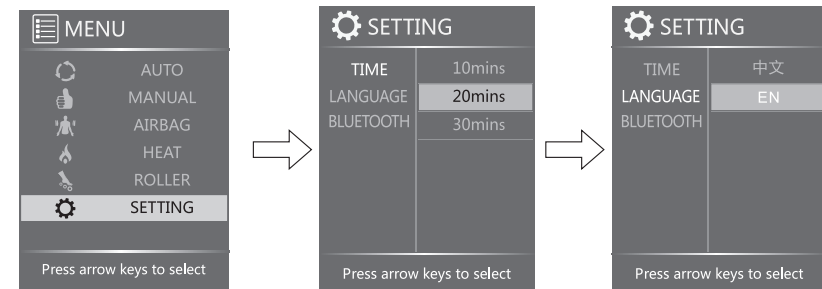

TIME/ВРЕМЯ: В меню Setting Time (Время), нажмите кнопку право, нажимайте вверх и вниз, чтобы выбрать 10 мин., 20 мин. или 30 мин. Настройка по умолчанию – 20 мин.