

Инструкция по сборке мебели

Диван-кровать Локо ПРО

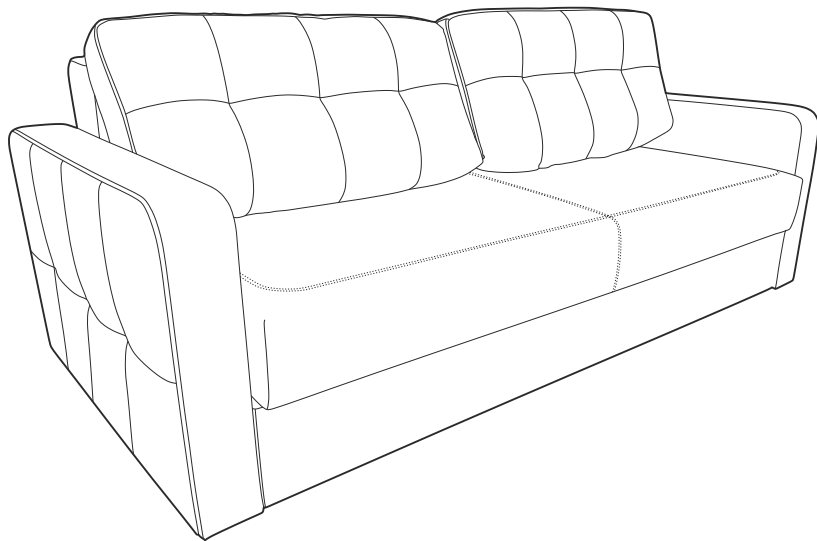









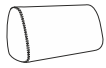
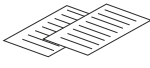
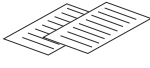

Диван соответствует ТР ТС 025/2012,
ТУ 31.09.12-001-32907084-2020

Телефон горячей линии: 8-800-200-40-90, звонки по России бесплатные.

www.askona.ru

Версия №1.2 от 26.06.2023

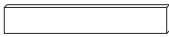
Комплектовочная ведомость дивана

Упаковка	Деталь	Артикул	Наименование	Количество
Упаковка №1		Д25	Основной модуль дивана	1
		Д33	Подушка приспинная	2
			Инструкция по сборке	1
			Паспорт	1
			Пакет с фурнитурой	1
Пакет с фурнитурой		ДФ104	Болт М8*50 DIN 933	6
		ДФ98	Болт 8*30 DIN 933	2
		ДФ82	Шайба 24x8 (пнд)	6
		ДФ42	Шайба 8 ув.	8
		ДФ17	Гайка М8 самоконтр. DIN 985	2
Упаковка №2		Д28	Спинка откидная	1
		Д04	Фальшь спинка	1
Упаковка №3		Д06	Подлокотник	2

*варианты подлокотников:

ПЛ15

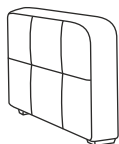

ПЛ5

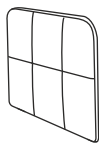

Перед сборкой:

- 1) **Проверьте вид и целостность деталей в упаковке!** Претензии по их повреждению принимаются только у изделий БЕЗ следов сборки.
- 2) **Сохраните упаковку и инструкцию до окончания сборки!** При выявлении в процессе сборки брака и некомплектности изделия необходимо сохранять упаковку до момента выезда к Вам представителя торговой компании.
- 3) **Проверьте количество деталей и фурнитуры по перечню.** Предприятие-изготовитель оставляет за собой право вносить конструктивные изменения в изделие, заменять фурнитуру и метизы на аналогичные, не ухудшающие внешний вид и не влияющие на функциональные свойства изделия. При недокомплекте или поломке, обведите номер отсутствующей детали и сообщите в магазин для ее замены.
- 4) **Соблюдайте порядок сборки, данный в этой инструкции!** При несоблюдении инструкций по сборке и эксплуатации с компании-производителя снимаются гарантийные обязательства.
- 5) **Для установки дивана-кровати/кресла-кровати выбирайте ровный участок пола!** При искривлениях пола возможны отклонения в работе механизма трансформации дивана-кровати/кресла-кровати, перекосы формы изделия. Нежелательно наличие ковра, так как это затрудняет трансформацию.
- 6) **Проводите сборку дивана-кровати/кресла-кровати вдвоём.** Перемещайте все детали бережно, без рывков, укладывайте устойчиво, избегайте их падений и ударов!
- 7) **Передвигайте мебель и ее детали, только слегка приподнимая.** Это позволит исключить деформации и поломки.

Для сборки вам понадобятся:



1)

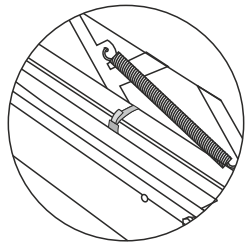
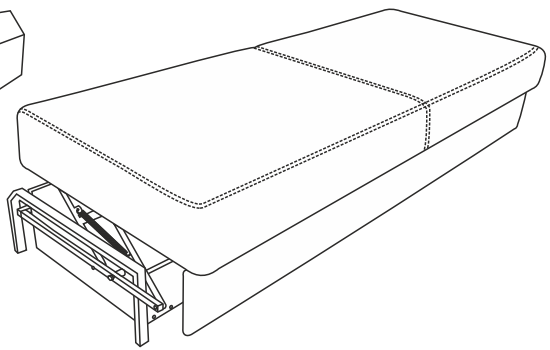

Срезать транспортировочные хомуты.

2)

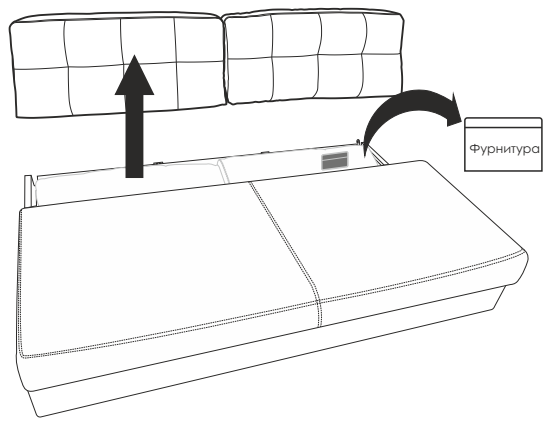

3)

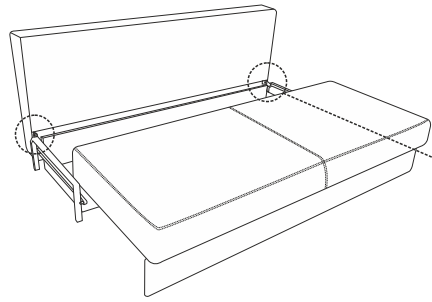

ΔФ17 ΔФ42 ΔФ82 ΔФ98

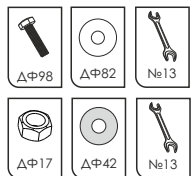
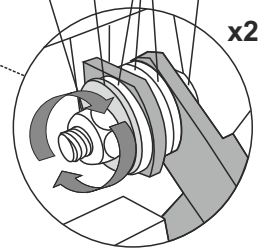

4)

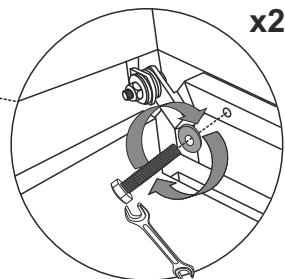
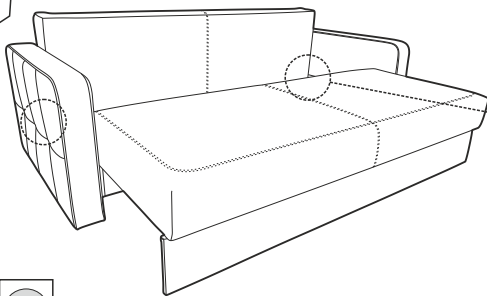

x2



ΔФ104



№13



ΔФ42

5)

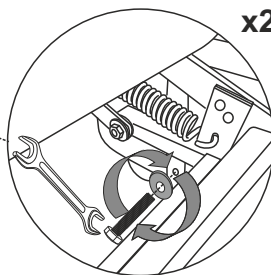
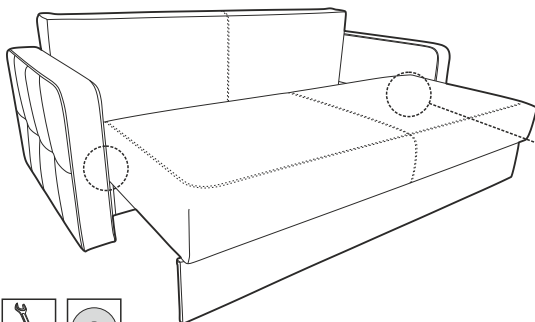

x2



ΔФ104



№13



ΔФ42

6)

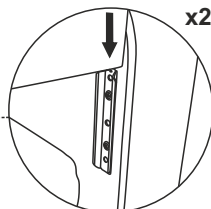
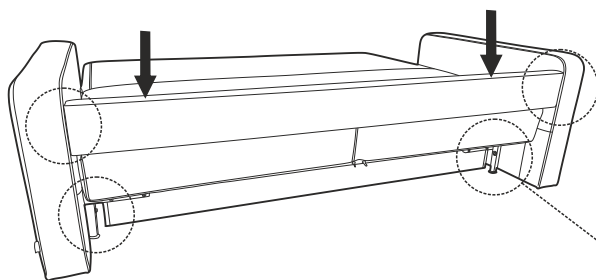

x2

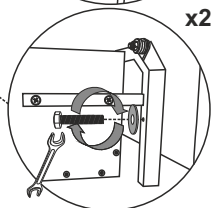

x2



ΔФ104



№13



ΔФ42

Порядок трансформации дивана

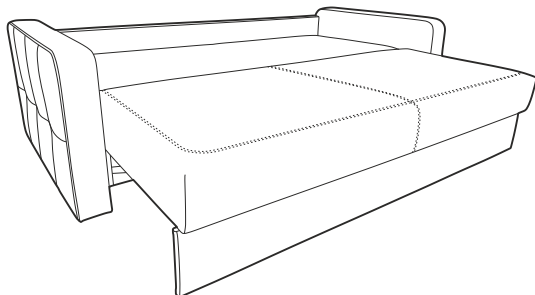
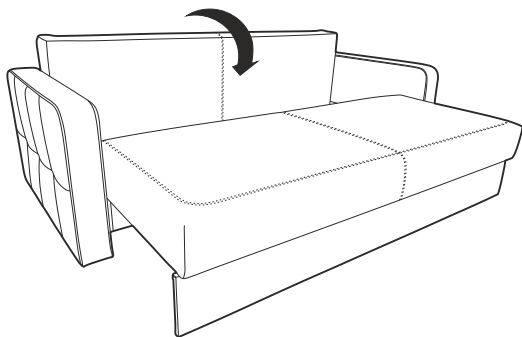
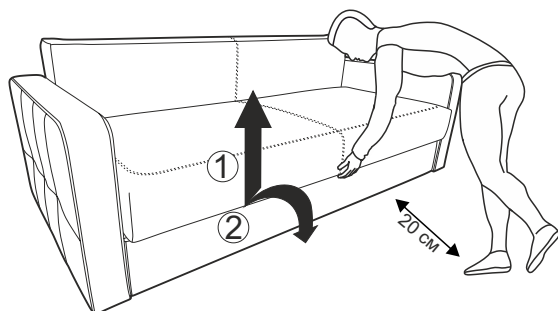
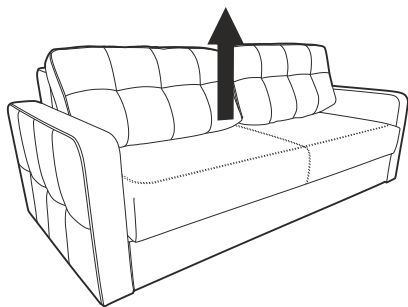

Рекомендации при возникновении скрипа и проблем с механизмом

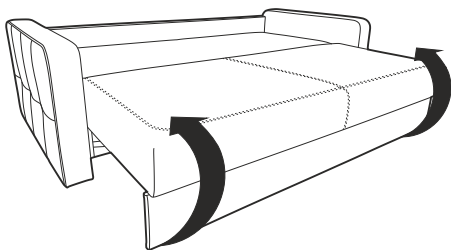
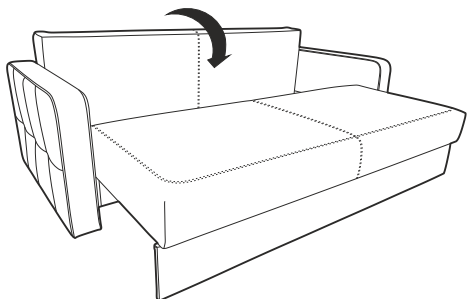

Для протяжки вам понадобятся:

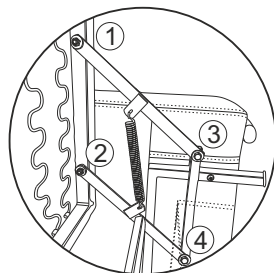
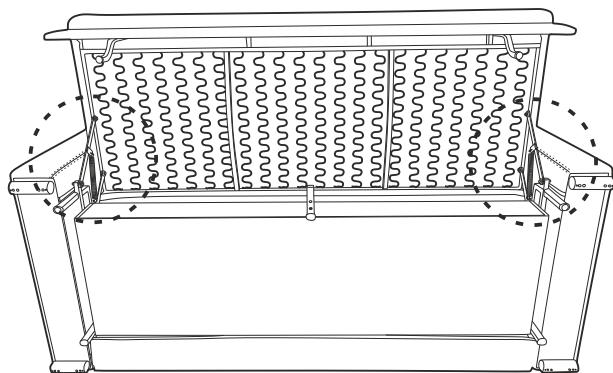

*необходимо немного придерживать диван

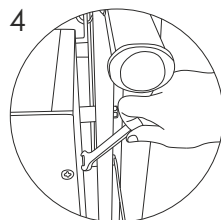
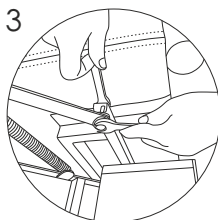
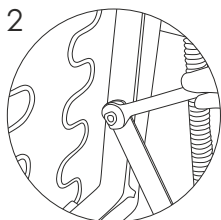
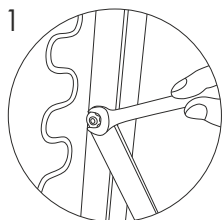

Общие рекомендации

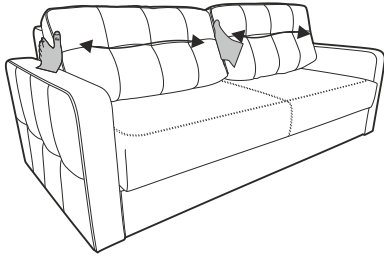

Расправьте и взбейте подушки руками

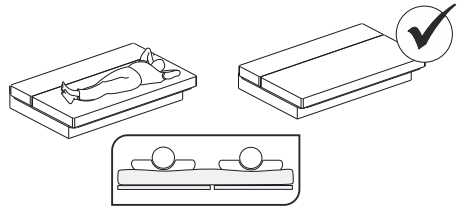
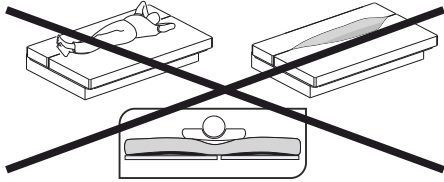
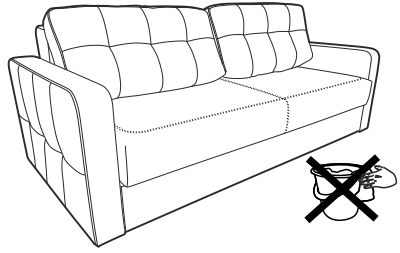

Не рекомендуется садиться и вставать в зону изголовья

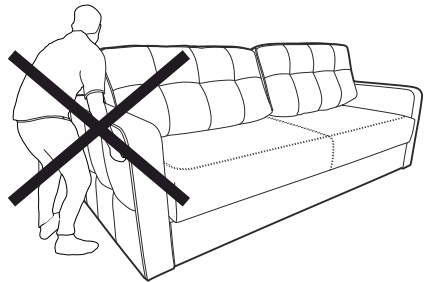

Нельзя перемещать диван за подлокотник.

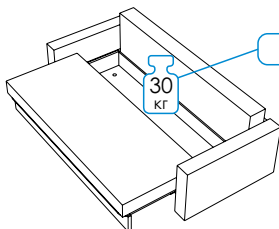

Максимальная нагрузка на БК

30
кг